



**300 cans per minute.  
Productivity with the highest efficiency**

**300 latas por minuto.  
Productividad con la mayor eficiencia**

## **Flash-Pack®**

Automatic packing machine (sardine, Atlantic horse mackerel, Atlantic mackerel) with maximum versatility

Empacadora automática (sardina, jurel, caballa)  
de máxima versatilidad

# Technical specifications

## Características técnicas

- Dimensions: 8.9 x 2.73 x 1.38 metres.  
It occupies 24 square metres.
  - Stainless steel, AISI-304
  - Power 6CV/HP.
  - Robustness, quick installation and minimum maintenance.
  - Electronic production and operating speed control system.
  - Occupational risk safety system.
  - New ergonomic design.
  - EC certificate.
- 
- Dimensiones: 8,97m x 2,73m x 1,38m.  
Ocupa 24 m<sup>2</sup>.
  - Acero inoxidable AISI-304.
  - Potencia: 6CV/HP.
  - Robustez, instalación rápida y mínimo mantenimiento.
  - Sistema electrónico de control de la producción y velocidad de trabajo.
  - Sistema de seguridad para riesgos laborales.
  - Nuevo diseño ergonómico.
  - Certificado CE.

**300 cans per minute with 22 workers\***  
When the fish is positioned in the buckets, it passes through the processes of de-heading, tail cutting, evisceration and washing before the product is packed into cans. Occasionally, the machine can produce steaks.

**300 latas por minuto con 22 operarios\***  
Al descargar el pescado en los cangilones de la máquina, el pescado va pasando por los procesos de descabezado, corte de cola, eviscerado y lavado antes de empacar el producto en latas.  
Opcionalmente la máquina puede hacer steaks.



\*There is room for up to 22 workers, feeding the line at full production.  
\* Puede dar cabida hasta 22 operarios alimentando la línea a pleno rendimiento.

### 1. Line feed. Alimentación de la línea.

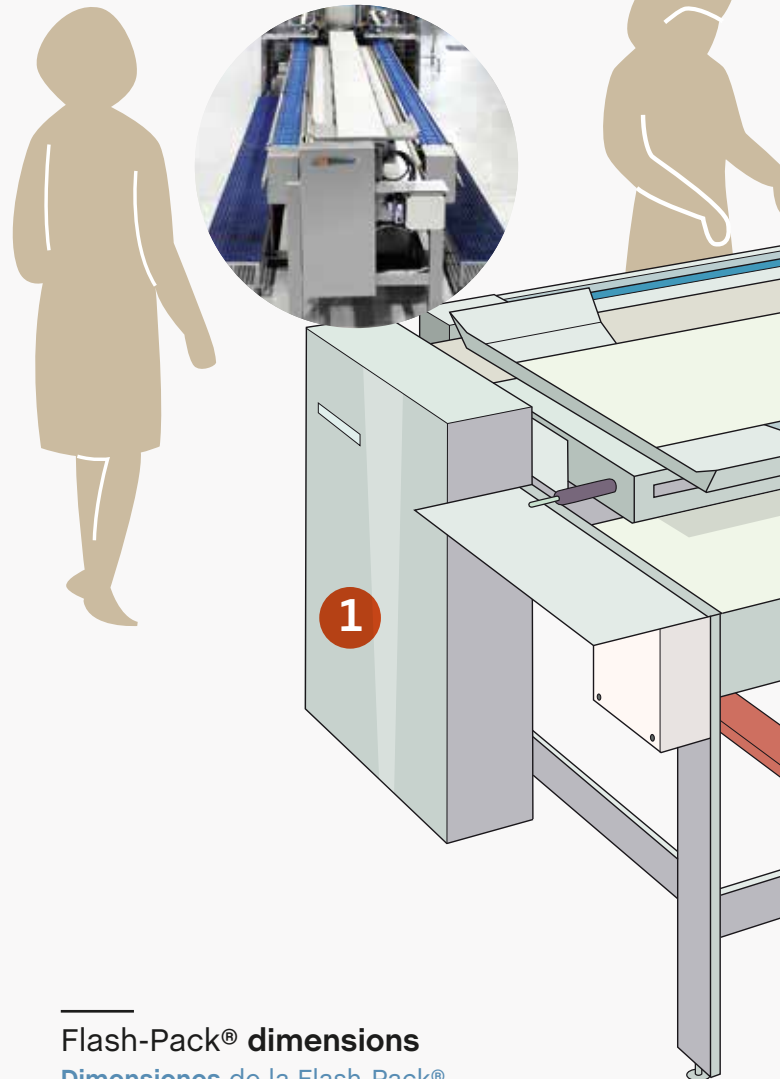

### Flash-Pack® dimensions

#### Dimensiones de la Flash-Pack®

40-foot container (2 TEU -Twenty-foot Equivalent Unit-) 12.19 metres

Contenedor de 40 pies (2 teus)  
12,19 metros

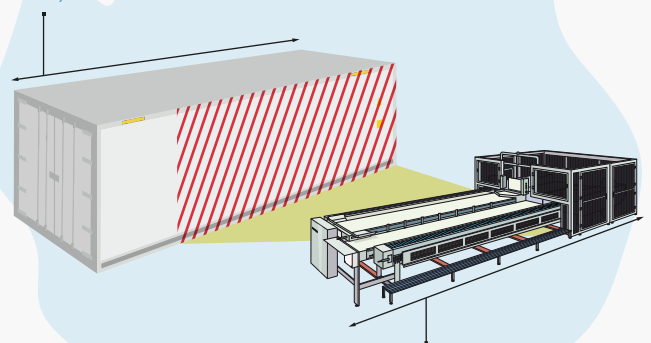

Flash-Pack® 8.97 metres  
Flash-Pack® 8,97 metros



**2. Empty can entrance.**  
Entrada de latas vacías.

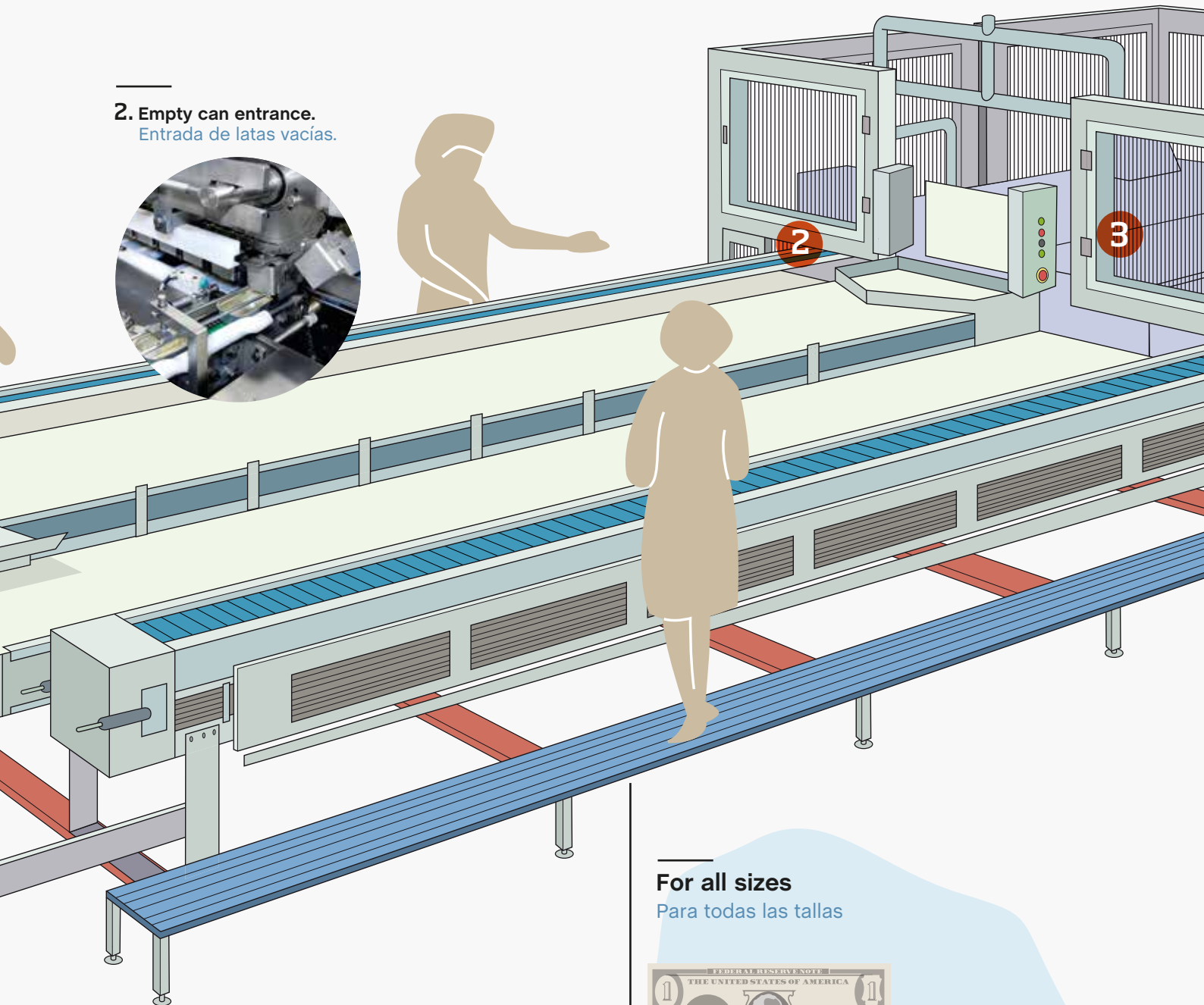

## Performance. Hermasa design

### Prestaciones. Diseño Hermasa

- Capacity up to 300 per minute. It requires few personnel, however there is room for up to 22 workers, feeding the line at full production.
- Special buckets, designed and patented by Hermasa, to maintain high productivity without failure. The worker deposits the cans in the buckets to initiate the full process.
- Capacidad de hasta 300 por minuto. Necesita poco personal, pero puede dar cabida hasta 22 operarios alimentando la línea a pleno rendimiento.
- Cangilones especiales diseñados y patentados por Hermasa para mantener la alta productividad sin fallos. El operario deposita la pieza entera en el cangilón y desde aquí se inicia todo el proceso.

### For all sizes Para todas las tallas



155.9 mm

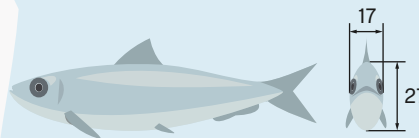

150 mm  
30 g

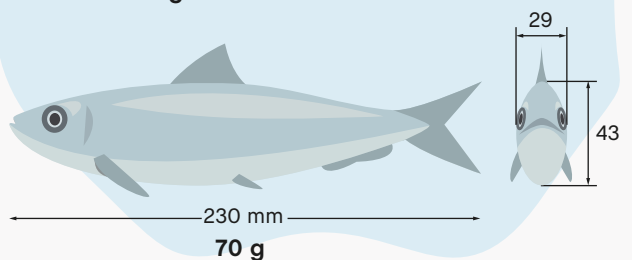

230 mm  
70 g

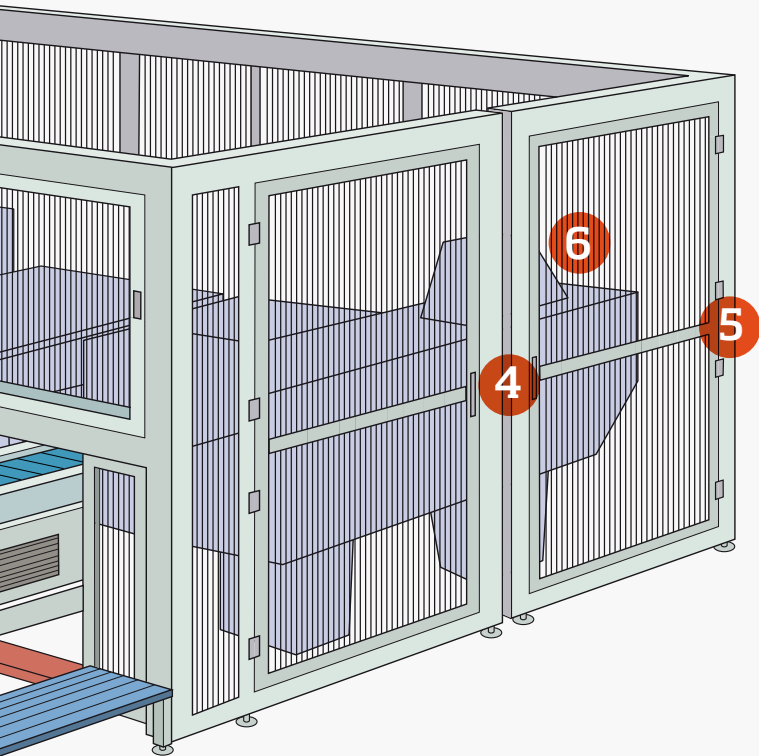

More images of Flash-Pack®  
at our Website.  
[Más imágenes de la  
Flash-Pack® en nuestra web.](#)



Access the  
Flash-Pack® video.  
[Accede al video de la  
Flash-Pack®.](#)

## Versatility=savings

### Versatilidad=ahorro

- It operates with all types of cans: rectangular, oval and round.
  - Adapted to work with maximum and minimum sizes (see graphic).
  - It can operate in a specialised manner, only as a canner, feeding the line with de-headed and de-tailed fish.
  - It can be fitted with an additional cutting system for steak production.
- Opera con todo tipo de lata: rectangular, oval, redonda.
  - Adaptada para trabajar con tallas máximas y mínimas (ver gráfico).
  - Puede trabajar de manera especializada, sólo como enlatadora, alimentando la línea con pescado descabezado y eviscerado.
  - Puede equiparse un sistema de corte adicional para hacer steaks.

### 3. De-heading. Head and tail cutting. Descabezado. Corte de cabeza y corte de cola.

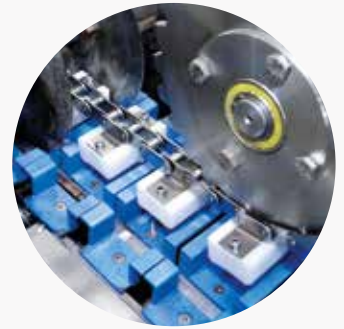

### 4. Evisceration and washing. Evisceration with vacuum pump suction. Washing the abdominal cavity with water. Eviscerado y lavado. Eviscerado por succión con bomba de vacío. Limpieza con agua de la cavidad abdominal.



### 5. Packing. Empaque.



### 6. Can exit. Salida de latas.





## Hermasa, a worldwide reference

### Hermasa, referencia mundial

Hermasa has been the worldwide reference for R+D+i for decades in the construction of machinery for the fish canning industry. It is the sector leader in patents and its own designs. It is present in over sixty countries on the five continents.

Hermasa es, desde hace décadas, la referencia mundial en materia de I+D+i para la construcción de maquinaria para la industria de las conservas de pescado. Es líder en patentes y diseños propios enfocados al sector. Tiene presencia en más de 60 países de los cinco continentes.



Hermasa, design and manufacturing  
of canning machinery

Parque Tecnológico y Logístico de Vigo  
Parcela 10.01 Calle C-4  
36314 - Vigo (Spain)  
Lat: 42,17733 Lng: -8,71131

T +34 986 45 80 05  
F +34 986 45 03 51  
[www.hermasa.com](http://www.hermasa.com)